



ਖੇਡਾਂ ਅਤੇ ਸਭਿਆਚਾਰਕ ਮਾਮਲਿਆਂ ਦਾ ਵਿਭਾਗ  
DEPTT. OF SPORTS & CULTURAL AFFAIRS

ਪੰਜਾਬ ਟੈਕਨੀਕਲ ਯੂਨੀਵਰਸਿਟੀ ਜਲੰਧਰ

**PTU** PUNJAB  
TECHNICAL  
UNIVERSITY

Ref. No. PTU/Sports/570,

Dated 19/10/12

ਪ੍ਰਿੰਸੀਪਲ/ ਡਾਇਰੈਕਟਰ  
ਪੀ.ਟੀ.ਯੂ ਨਾਲ ਸੰਬੰਧਤ ਸਾਰੇ ਕਾਲਜ

ਵਿਸ਼ਾ: ਪੀ.ਟੀ.ਯੂ.ਅੰਤਰ ਕਾਲਜ ਫੁੱਟਬਾਲ (ਲੜਕੇ) ਟੂਰਨਾਮੈਂਟ ਦੇ ਫਿਕਚਰ ਸਬੰਧੀ ।

ਪੰਜਾਬ ਟੈਕਨੀਕਲ ਯੂਨੀਵਰਸਿਟੀ ਦਾ ਅੰਤਰ ਕਾਲਜ ਫੁੱਟਬਾਲ (ਲੜਕੇ ) ਟੂਰਨਾਮੈਂਟ, SBBSIET, Padhiana, , IET, Bhaddal, and SBSCET, Ferozepur ਵਿਖੇ ਮਿਤੀ 21 ਤੋਂ 23 ਅਕਤੂਬਰ 2012 ਨੂੰ ਅਤੇ GNDEC, Ludhiana ਵਿਖੇ 22 ਤੋਂ 23 ਅਕਤੂਬਰ ਨੂੰ ਹੋ ਰਿਹਾ ਹੈ। ਇਸ ਟੂਰਨਾਮੈਂਟ ਦਾ ਫਿਕਚਰ ਨਾਲ ਨੱਥੀ ਹੈ।

ਆਪ ਜੀ ਜਾਣਕਾਰੀ ਹਿੱਤ ।

*Radhawa*

ਸਹਾਇਕ ਡਾਇਰੈਕਟਰ ਸਪੋਰਟਸ

ਪ੍ਰਿੰਸੀਪਲ/ਡਾਇਰੈਕਟਰ  
ਸੰਬੰਧਤ ਕਾਲਜ ਪੀ.ਟੀ.ਯੂ

ਵਿਸ਼ਾ: ਪੰਜਾਬ ਟੈਕਨੀਕਲ ਯੂਨੀਵਰਸਿਟੀ ਦਾ ਅੰਤਰ ਕਾਲਜ (ਲੜਕੇ) ਫੁੱਟਬਾਲ ਟੂਰਨਾਮੈਂਟ ਦੇ ਫਿਕਚਰ ਸਬੰਧੀ ।

ਪੰਜਾਬ ਟੈਕਨੀਕਲ ਯੂਨੀਵਰਸਿਟੀ ਦਾ ਅੰਤਰ ਕਾਲਜ ਫੁੱਟਬਾਲ (ਲੜਕੇ ) ਟੂਰਨਾਮੈਂਟ, SBBSIET, Padhiana, , IET, Bhaddal, and SBSCET, Ferozepur ਵਿਖੇ ਮਿਤੀ 21 ਤੋਂ 23 ਅਕਤੂਬਰ 2012 ਨੂੰ ਅਤੇ GNDEC, Ludhiana ਵਿਖੇ 22 ਤੋਂ 23 ਅਕਤੂਬਰ ਨੂੰ ਹੋ ਰਿਹਾ ਹੈ। ਇਸ ਟੂਰਨਾਮੈਂਟ ਦਾ ਫਿਕਚਰ ਨਾਲ ਨੱਥੀ ਹੈ।

ਆਪ ਜੀ ਜਾਣਕਾਰੀ ਹਿੱਤ ।

"Propelling Punjab to a prosperous Knowledge Society"

Punjab Technical University Jalandhar

Jalandhar-Kapurthala Highway, Near Science City, Kapurthala-144601. Ph. 01822-662521

Mobile : 94780-98042 E-mail : ptusports@gmail.com

**PUNJAB TECHNICAL UNIVERSITY  
 FIXTURES OF INTER-COLLEGE Football (MEN)  
 SBS, Ferozepur 21<sup>th</sup> to 23<sup>rd</sup> October 2012**

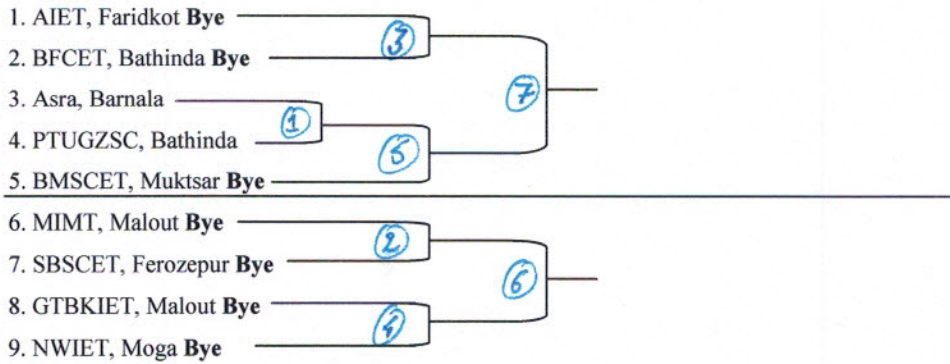

**PUNJAB TECHNICAL UNIVERSITY  
 FIXTURES OF INTER-COLLEGE Football (MEN)  
 IET, Bhaddal 21<sup>th</sup> to 23<sup>rd</sup> October 2012**

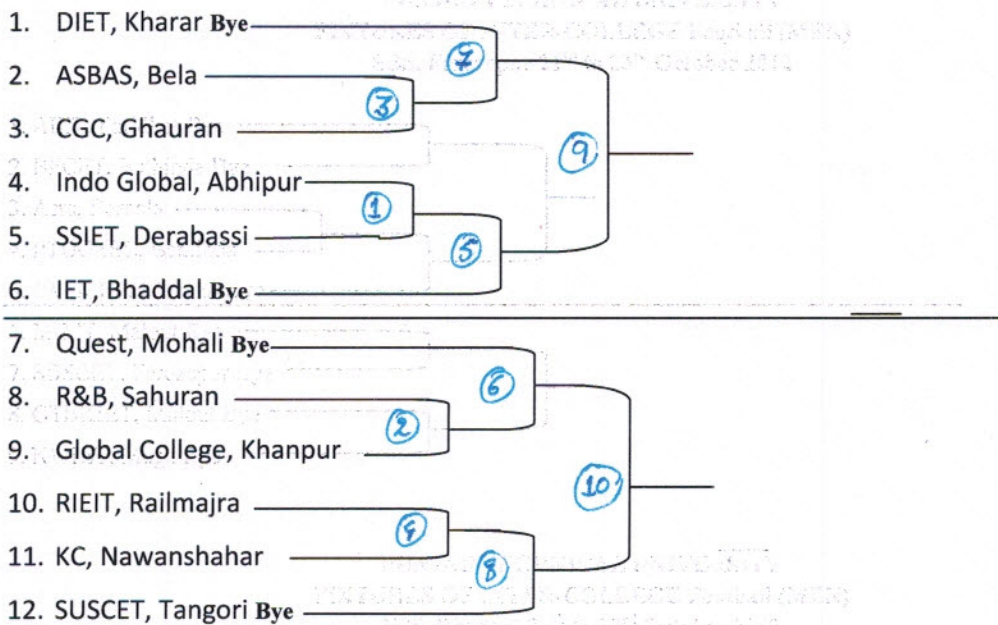

*Radhans*

**Assistant Director Sports  
 Assistant Director Sports  
 Punjab Technical University  
 Jalandhar.**



**PUNJAB TECHNICAL UNIVERSITY**  
**FIXTURES OF INTER-COLLEGE Football (MEN)**  
**SBBSIET, Padhiana 21<sup>st</sup> to 23<sup>rd</sup> October 2012**

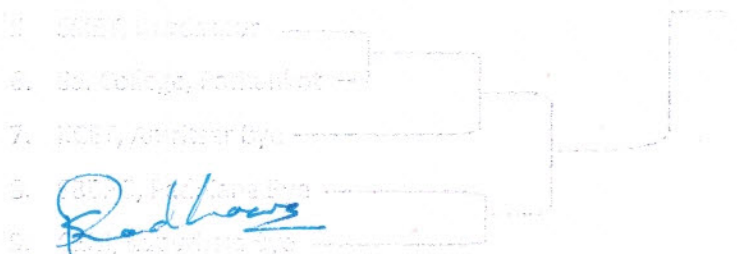
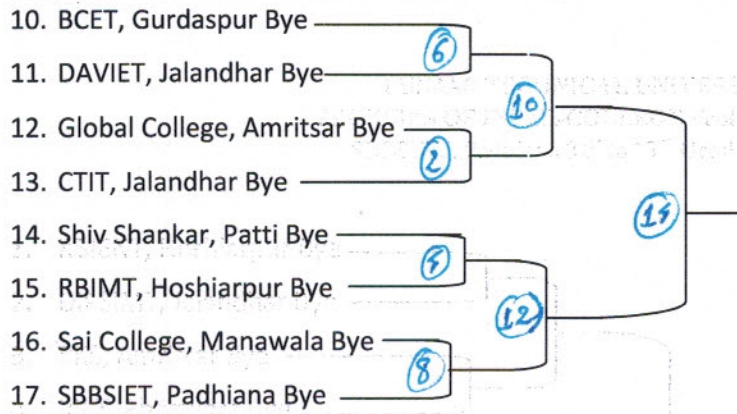
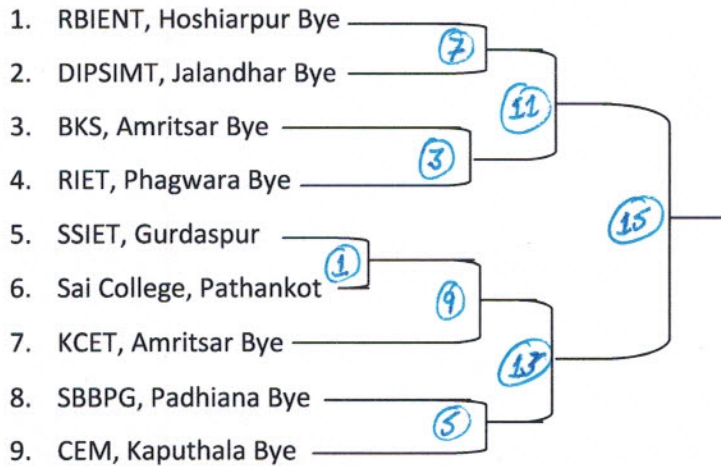

*Radhans*

**Assistant Director Sports**

**Assistant Director Sports**  
**Punjab Technical University**  
**Jalandhar.**

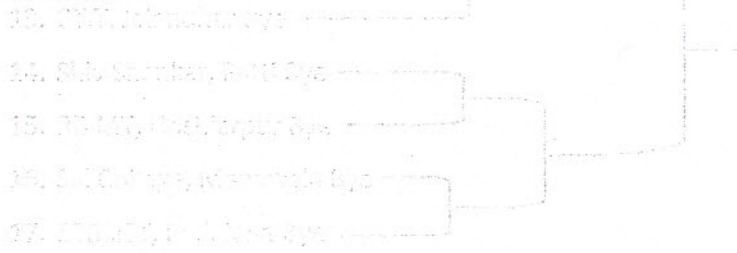

**PUNJAB TECHNICAL UNIVERSITY  
 FIXTURES OF INTER-COLLEGE Football (MEN)  
 GNDEC, Ludhiana, 22<sup>th</sup> to 23<sup>rd</sup> October 2012**

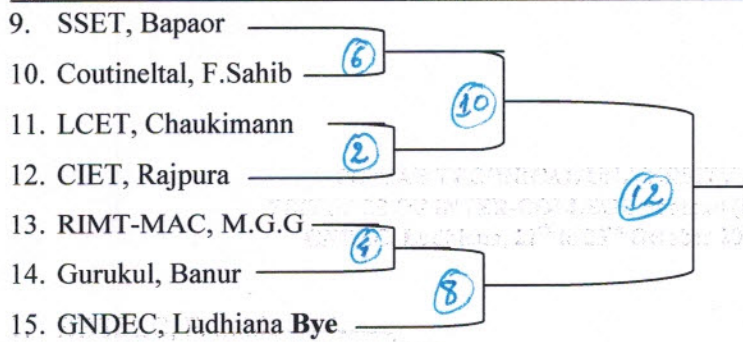
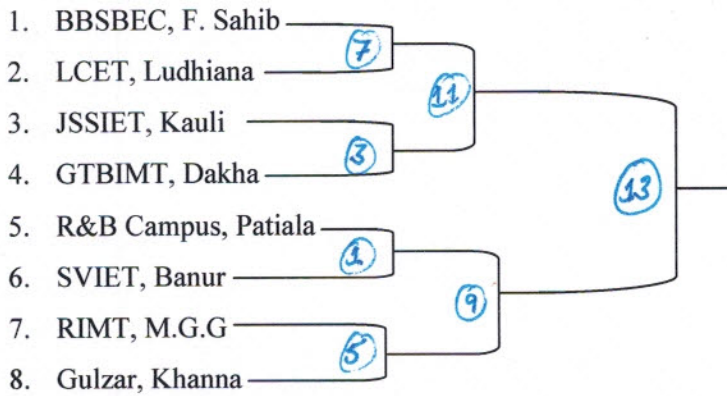

*[Handwritten Signature]*

**Assistant Director Sports  
 Assistant Director Sports  
 Punjab Technical University  
 Jalandhar.**

